

●品番0103 2wayキャリングペットボトルホルダー／本体

印刷可能範囲

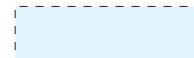

印刷サイズ



⚠ 確認事項

- フルカラー以外の1色印刷方法のデータはK100%で作成して下さい。
- フォントデータはアウトラインにして下さい。
- データは原寸サイズで作成して下さい。
- 画像データは埋め込んで下さい。

※ハンドルが収納される側が正面です。

パッド印刷

★正面

[イメージ]
本体／原寸

100%

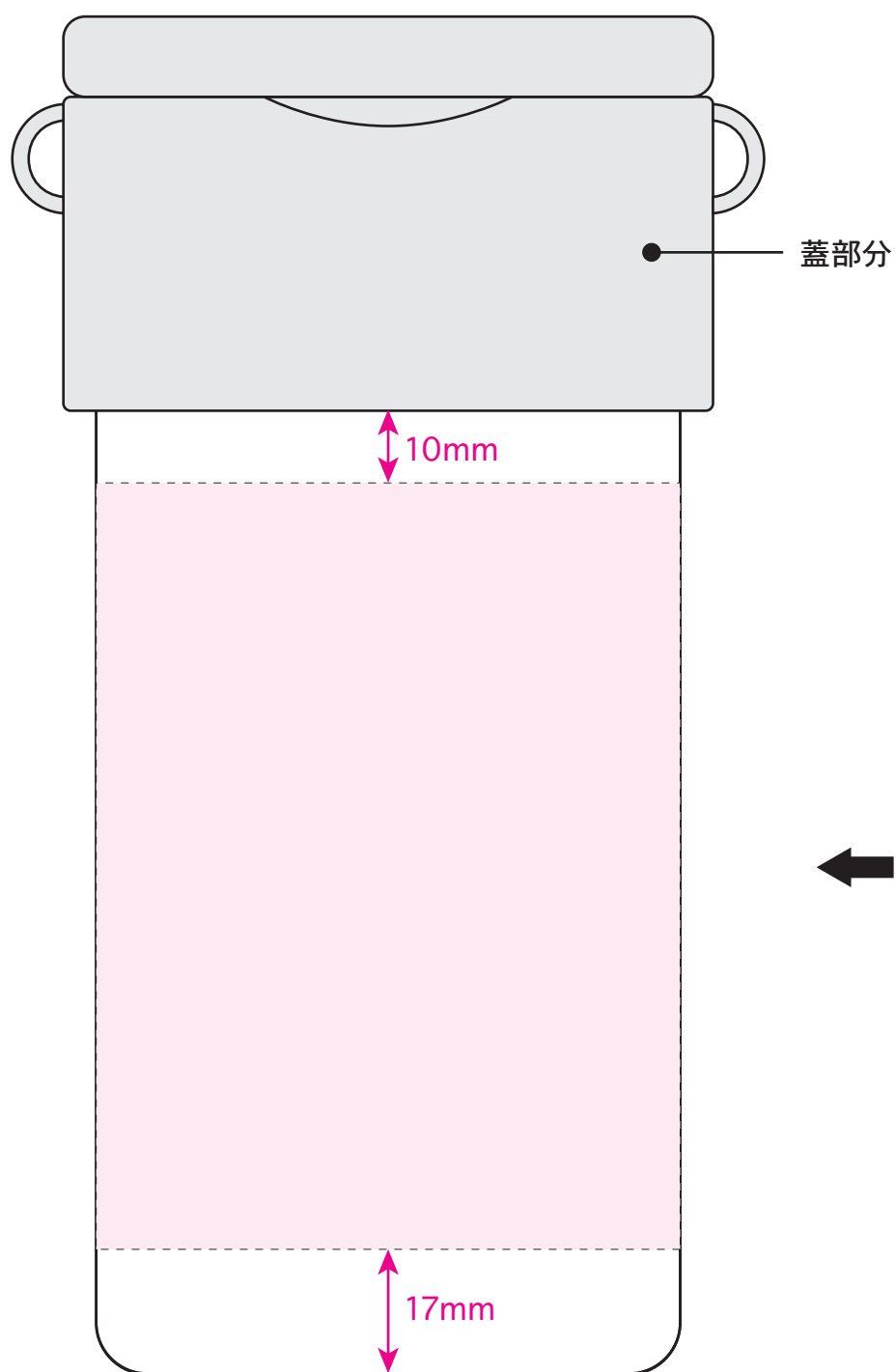

印刷サイズ:H30×W40mm

- 印刷サイズ内にデザインを配置してください。
- 印刷デザインを印刷可能範囲内に配置して下さい。

印刷可能範囲

※イメージですので、実際のサイズや位置とは異なる場合がございます。製品には個体差があります。ご了承ください。

※細かいデザインは印刷の特性上、潰れたりかすれたりする場合がございます。

●品番0103 2wayキャリングペットボトルホルダー／本体

印刷可能範囲

印刷サイズ

⚠ 確認事項

- フルカラー以外の1色印刷方法のデータはK100%で作成して下さい。
- フォントデータはアウトラインにして下さい。
- データは原寸サイズで作成して下さい。
- 画像データは埋め込んで下さい。

※ハンドルが収納される側が正面です。

回転シルク印刷

★正面

[イメージ]
本体／原寸

100%

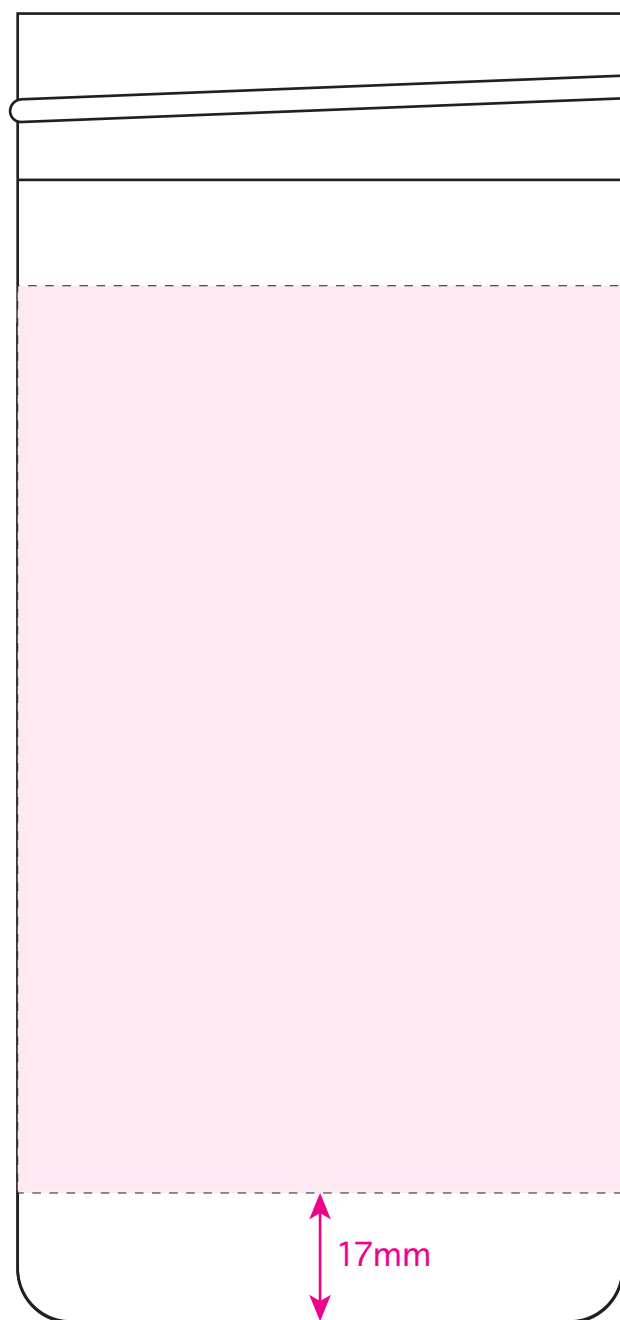

印刷可能範囲

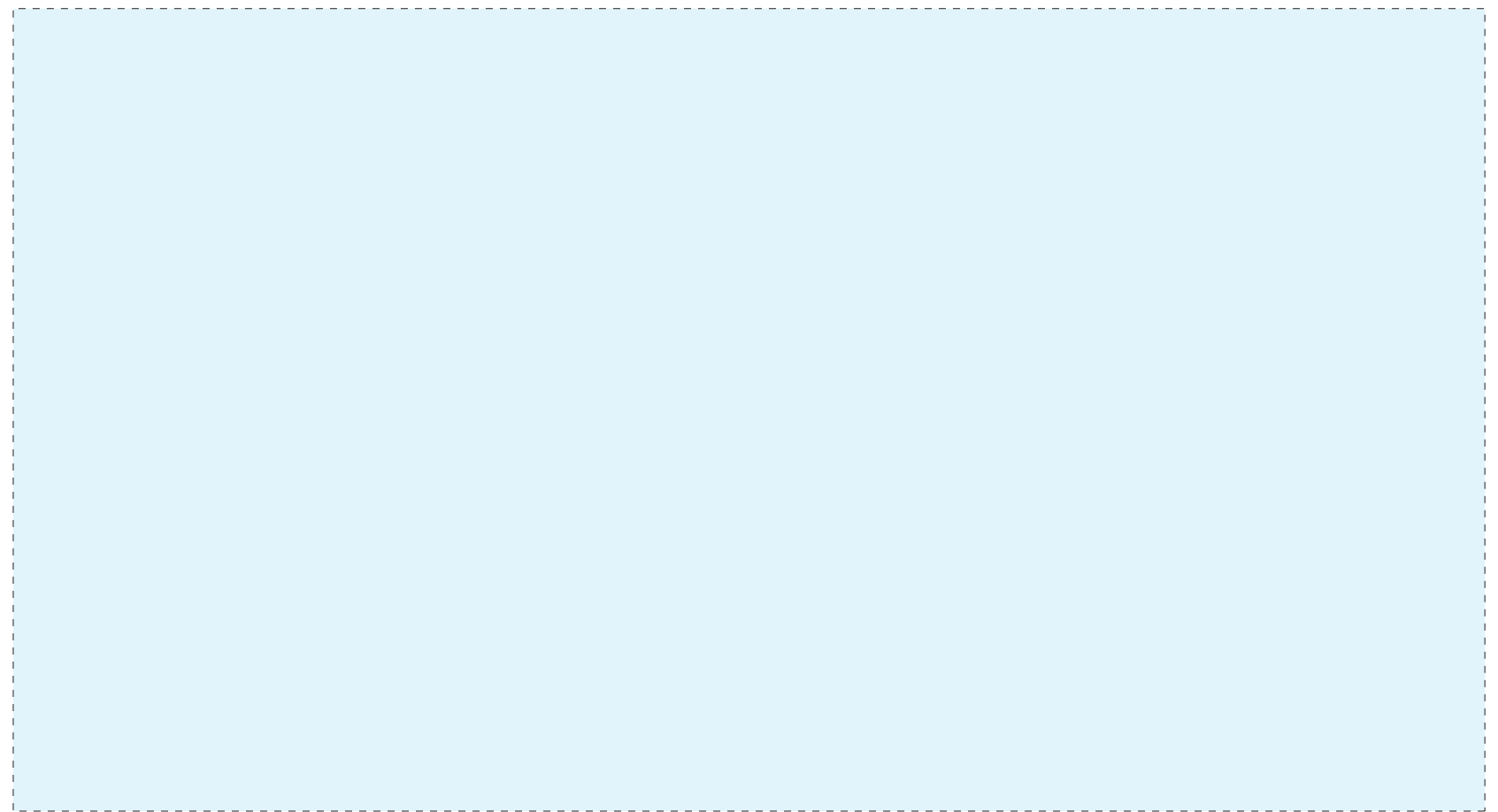

印刷サイズ:H120×W220mm

- 印刷サイズ内にデザインを配置してください。
- 印刷デザインを印刷可能範囲内に配置して下さい。

※イメージですので、実際のサイズや位置とは異なる場合がございます。製品には個体差があります。ご了承ください。

※細かいデザインは印刷の特性上、潰れたりかすれたりする場合がございます。

※110mm以上のデザインは、蓋を締めた際、一部見えなくなる可能性があります。

※蓋を外して印刷する為、蓋と印刷の位置は合わせられません。ご了承ください。

●品番0103 2wayキャリングペットボトルホルダー／本体

印刷可能範囲



印刷サイズ

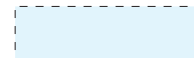

⚠ 確認事項

- フルカラー以外の1色印刷方法のデータはK100%で作成して下さい。
- フォントデータはアウトラインにして下さい。
- データは原寸サイズで作成して下さい。
- 画像データは埋め込んで下さい。

※ハンドルが収納される側が正面です。

レーザー彫刻

★正面

[イメージ]
本体／原寸

100%

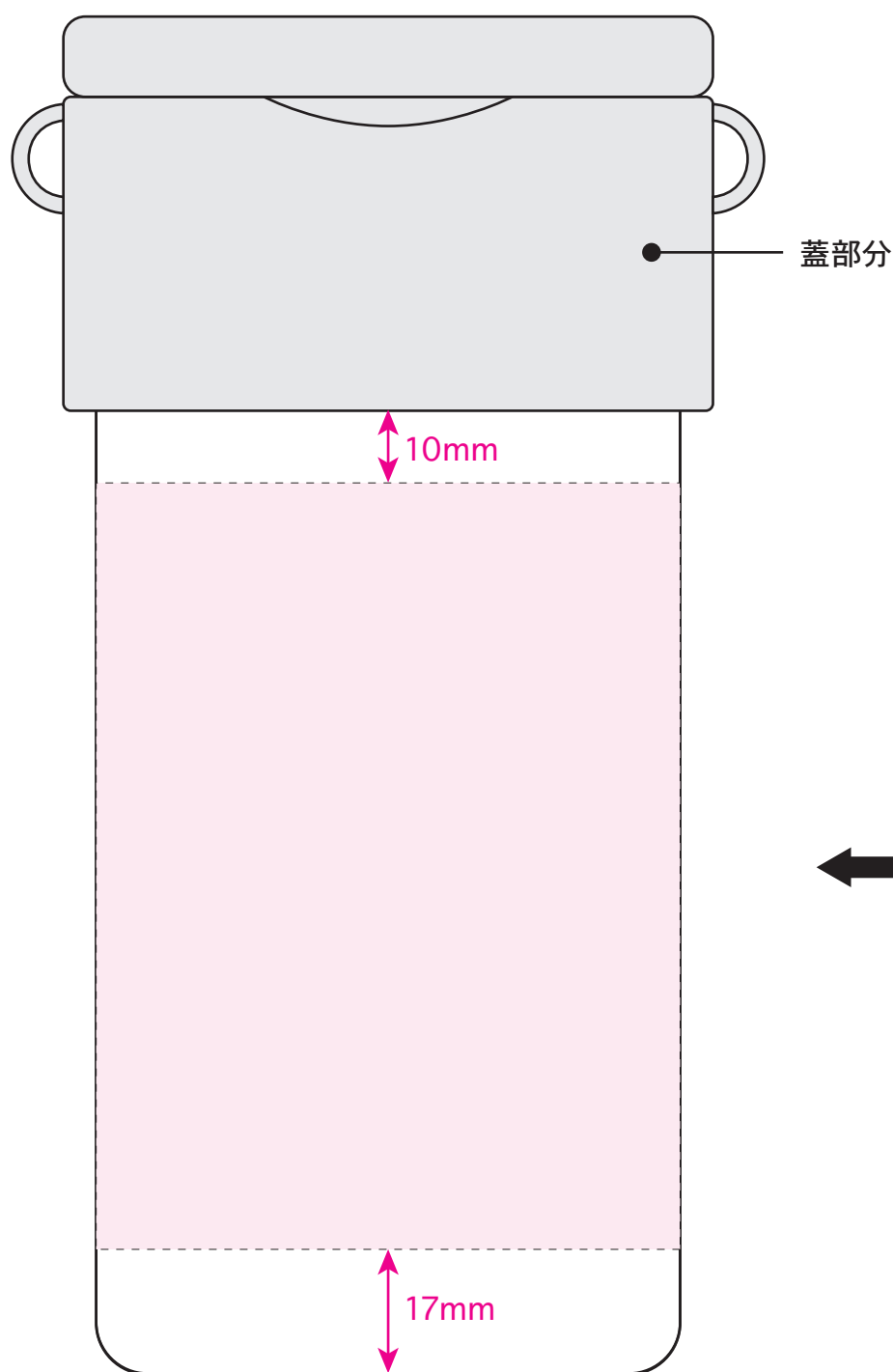

印刷サイズ:H40×W35mm

- 印刷サイズ内にデザインを配置してください。
- 印刷デザインを印刷可能範囲内に配置して下さい。

印刷可能範囲

※イメージですので、実際のサイズや位置とは異なる場合がございます。製品には個体差があります。ご了承ください。

※細かいデザインは印刷の特性上、潰れたりかすれたりする場合がございます。

●品番0103 2wayキャリングペットボトルホルダー／蓋

印刷可能範囲



印刷サイズ

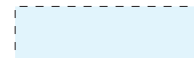

⚠ 確認事項

- フルカラー以外の1色印刷方法のデータはK100%で作成して下さい。
- フォントデータはアウトラインにして下さい。
- データは原寸サイズで作成して下さい。
- 画像データは埋め込んで下さい。

※ハンドルが収納される側が正面です。

パッド印刷

★正面

[イメージ]
蓋／原寸

100%

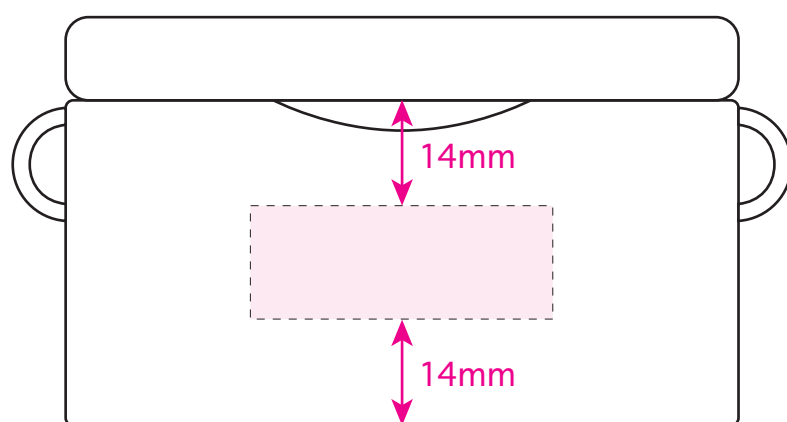

印刷可能範囲

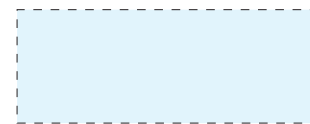

印刷サイズ:H15×W40mm

- 印刷サイズ内にデザインを配置してください。
- 印刷デザインを印刷可能範囲内に配置して下さい。

※イメージですので、実際のサイズや位置とは異なる場合がございます。製品には個体差があります。ご了承ください。

※細かいデザインは印刷の特性上、潰れたりかすれたりする場合がございます。